

www.iht-group.com



1
CGARDEN

CGARDENs
CGARDENs

2
CDECK

Soluções para pavimentos
Soluciones para suelos

3
CWALL

Soluções para revestimentos
Soluciones de revestimientos

4
CFENCE

Soluções para vedações
Soluciones de vallados



COLOUR SPACE



Made in Portugal

ACABAMENTO LISO
ACABADO LISO



ACABAMENTO RANHURADO
ACABADO RANURADO

NE - NEGRO

CH - CHOCOLATE

RW - REDWOOD

BF - BEGE FAIA

BR - BEGE ROSA

CI - CINZA

Made in Portugal



A CGARDEN é uma ferramenta de sustentabilidade que cria as condições para levar a natureza para a cidade.

É um sistema de cultivo autónomo 4 em 1 que contém:

- Caixas de plantação e cultivo;
- Compostor de resíduos orgânicos;
- Depósitos de água da chuva;
- Rega automática a energia solar (gota-a-gota).

Feita para garantir o cultivo das plantas sem esforço, com manutenção mínima e sem riscos ou complicações. É uma forma simples e objetiva de combate às alterações climáticas. Patenteada, desenvolvida e fabricada em Portugal, a CGARDEN é um equipamento revolucionário que vai mudar a forma como vemos os edifícios e as cidades.

CGARDEN es una herramienta de sostenibilidad que crea las condiciones para traer la naturaleza a la ciudad.

Es un sistema de cultivo autónomo 4 en 1 que contiene:

- Cajas de plantación y cultivo;
- Compostador de residuos orgánicos;
- Depósitos de agua de lluvia;
- Riego automático con energía solar (riego por goteo).

Hecho para que el cultivo de las plantas se realice sin esfuerzo, con un mantenimiento mínimo y sin riesgos ni complicaciones. Es una forma sencilla y objetiva de luchar contra el cambio climático.

Patentado, desarrollado y fabricado en Portugal, CGARDEN es un equipo revolucionario que va a cambiar el modo con que vemos los edificios y las ciudades.



There is no Planet B
It's time to act



CGARDEN Urban CH



CGARDEN City RW



CGARDEN Pura RW



CGARDEN Essência NE

Made in Portugal



As imagens apresentadas são meramente ilustrativas e representam algum do potencial da utilização da CGARDEN
Las imágenes mostradas son puramente ilustrativas y representan algunas de las potencialidades del uso de CGARDEN

Bosco Verticale | Milão
Bosco verticale | Milán



Moradia unifamiliar | Lousã
Vivienda unifamiliar | Lousã



GUARDAS E DIVISÓRIAS DE VARANDA
BARANDILLAS DE BALCONES Y VALLAS

DEFINIÇÃO DE CIRCUITOS E ESPAÇOS
CREAR ESPACIOS Y DEFINIR CIRCUITOS



CGARDEN TERRA

A CGARDEN modular executada à medida do seu projeto.

É o equipamento ideal para a execução de guardas e divisórias de varanda, coberturas verdes ou para criação de espaços e definição de circuitos.

Para além de valorizar esteticamente o espaço, contribui de forma efetiva para a sustentabilidade por via da integração de 4 funções: cultivo, armazenamento de águas pluviais, compostagem e rega a energia solar.

A sua construção modular permite uma enorme flexibilidade de implementação em termos de forma, dimensão, acabamento e funções, e o seu desenho ergonómico permite-lhe ser usada por crianças e/ou cidadãos de mobilidade reduzida.

CGARDEN modular realizado a la medida de su proyecto.

Es el equipo ideal para la creación de barandillas de balcones y vallas, techos verdes o para crear espacios y definir circuitos. Además de valorar estéticamente el espacio, contribuye de forma eficaz a la sostenibilidad mediante la integración de 4 funciones: cultivo, almacenamiento de aguas pluviales, compostaje y riego por energía solar

Su construcción modular permite una enorme flexibilidad de implantación en lo que se refiere a la forma, dimensión, acabado y funciones; su diseño ergonómico permite su uso por parte de niños y/o personas con movilidad reducida.

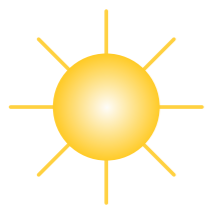

COMO FUNCIONA?
COMO FUNCIONA?

Concentração de nutrientes
Concentración de nutrientes

Muito Elevada	Muy alto
Elevada	Alto
Média	Medio

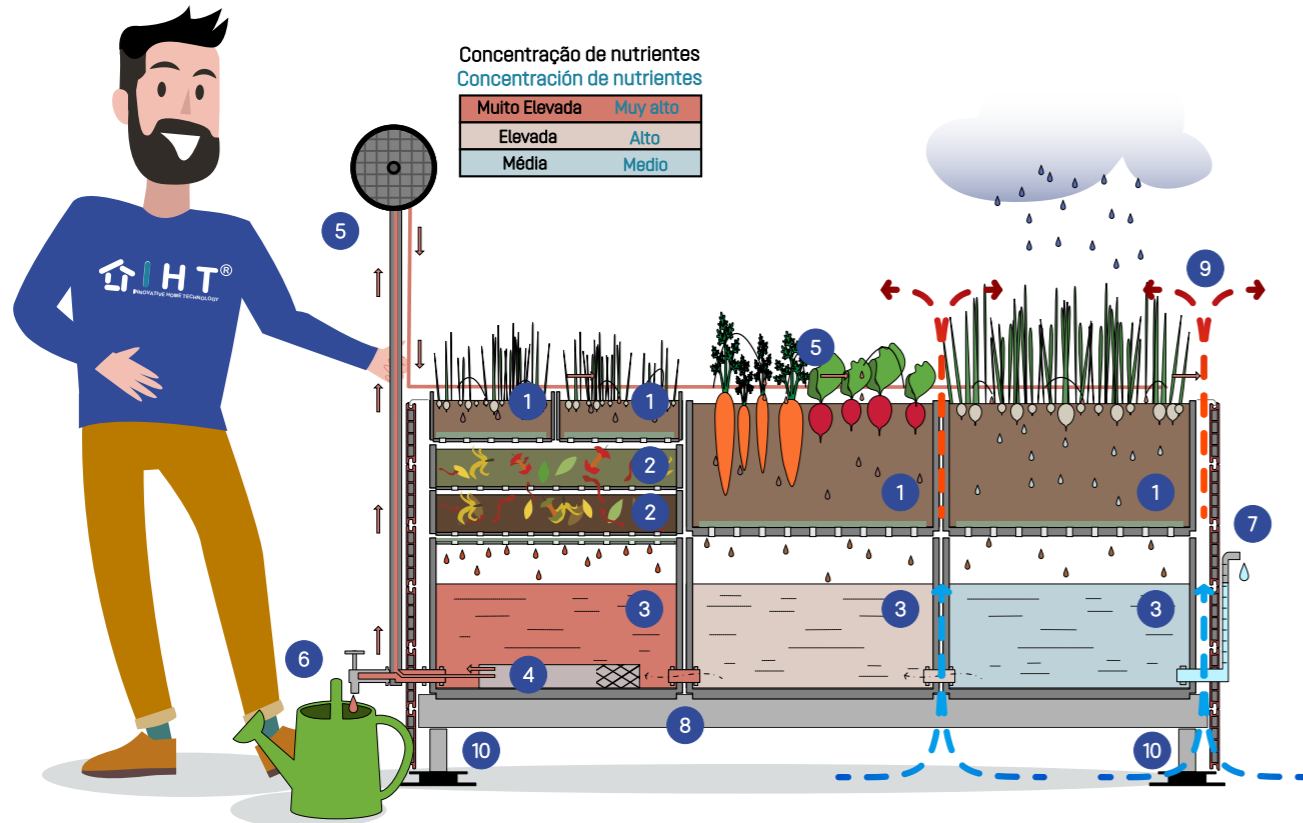

- 1 Caixas de cultivo com furos e manta geotêxtil que permite drenagem sem perda de substrato;
- 2 Caixas de compostagem que transformam os resíduos orgânicos, que geramos na horta e cozinha, em fertilizantes naturais;
- 3 Caixas coletoras que armazenam a água da chuva e os nutrientes;
- 4 Biofiltro que remove os poluentes através de barreira mecânica e biodegradação;
- 5 Kit de rega gota a gota automático alimentado a energia solar;
- 6 Torneira para rega manual na zona com mais nutrientes, para usar na horta ou noutras plantas;
- 7 Tubo de descarga, com indicação de nível, que liberta água com menos nutrientes em caso de enchimento;
- 8 Estrutura e revestimento fabricados em materiais nobres, com vida útil expectável superior a 30 anos;
- 9 Ventilação por convecção que arrefece as caixas nos dias mais quentes;
- 10 Pés ajustáveis que permitem o nivelamento em pavimentos irregulares;

- 1 Cajas de cultivos perforadas y manta geotextil para permitir el drenaje sin pérdida de sustrato;
- 2 Cajas de compostaje para transformar los residuos orgánicos que generamos en la huerta y cocina, en fertilizantes naturales;
- 3 Cajas colectoras para almacenar el agua de la lluvia y los nutrientes;
- 4 Biofiltro que elimina los contaminantes a través de barreras mecánicas y biodegradación;
- 5 Kit de riego por goteo automático, alimentado por energía solar;
- 6 Grifo para extraer agua o regar desde la zona con más nutrientes, para usar directamente en la huerta o en otras plantas;
- 7 Tubo de descarga con indicación del nivel, que libera el agua sobrante con menos nutrientes en caso de llenado al máximo;
- 8 Estructura y revestimiento fabricados con materiales nobres, con una expectativa de vida útil superior a 30 años;
- 9 Ventilación por convección para refrescar las cajas los días más calurosos;
- 10 Pies ajustables que permiten la nivelación en superficies irregulares.

**CGARDEN CITY**

Capacidade de plantação: 90 L (1x68 L + 2x11 L)
 Capacidade da reserva de água: 160 L (2x80 L)
 Capacidade de compostagem: 45 L (2x22,5 L)
 Área de Plantação: 0,41 m²

Capacidad de plantación: 90 L (1x68 L + 2x11 L)
 Capacidad de reserva de agua: 160 L (2x80 L)
 Capacidad de compostaje: 45 L (2x22,5 L)
 Área de plantación: 0,41 m²

**CGARDEN URBAN**

Capacidade de plantação: 158 L (2x68 L + 2x11 L)
 Capacidade da reserva de água: 240 L (3x80 L)
 Capacidade de compostagem: 45 L (2x22,5 L)
 Área de Plantação: 0,62 m²

Capacidad de plantación: 158 L (2x68 L + 2x11 L)
 Capacidad de reserva de agua: 240 L (3x80 L)
 Capacidad de compostaje: 45 L (2x22,5 L)
 Área de plantación: 0,62 m²

**CGARDEN PURA**

Capacidade de plantação: 226 L (3x68 L + 2x11 L)
 Capacidade da reserva de água: 320 L (4x80 L)
 Capacidade de compostagem: 45 L (2x22,5 L)
 Área de plantação: 0,83 m²

Capacidad de plantación: 226 L (3x68 L + 2x11 L)
 Capacidad de reserva de agua: 320 L (4x80 L)
 Capacidad de compostaje: 45 L (2x22,5 L)
 Área de plantación: 0,82 m²

**CGARDEN ESSÊNCIA**

Capacidade de plantação: 362 L (5x68 L + 2x11 L)
 Capacidade da reserva de água: 480 L (6x80 L)
 Capacidade de compostagem: 45 L (2x22,5 L)
 Área de plantação: 1,25 m²

Capacidad de plantación: 362 L (5x68 L + 2x11 L)
 Capacidad de reserva de agua: 480 L (6x80 L)
 Capacidad de compostaje: 45 L (2x22,5 L)
 Área de plantación: 1,25 m²

**CGARDEN NATUREZA**

Capacidade de plantação: 770 L (11x68 L + 2x11 L)
 Capacidade da reserva de água: 960 L (12x80 L)
 Capacidade de compostagem: 45 L (2x22,5 L)
 Área de plantação: 2,51 m²

Capacidad de plantación: 770 L (11x68 L + 2x11 L)
 Capacidad de reserva de agua: 960 L (12x80 L)
 Capacidad de compostaje: 45 L (2x22,5 L)
 Área de plantación: 2,51 m²

Comprimento / Ancho

132,5 cm

132,5 cm

255 cm

255 cm

255 cm

Largura / Largo

51,2 cm

71,2 cm

51,2 cm

71,2 cm

132,5 cm

Altura / Alto

91 cm

91 cm

91 cm

91 cm

91 cm

Peso vazia / Peso vazia

80,5 kg

92,3 kg

123 kg

145 kg

205 kg

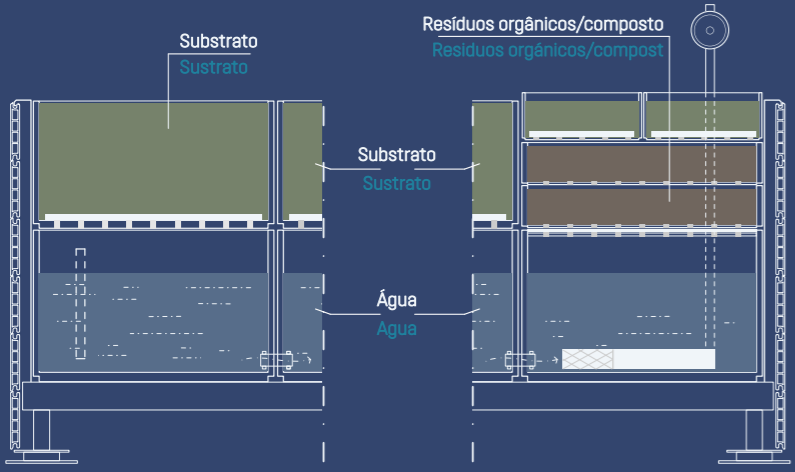

Corte AA
Corte AA

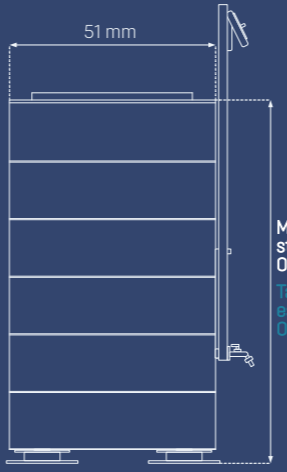

Alçado lateral
Alzado lateral

Medida standard 910 mm
Outras medidas
Talla estándar 910 mm
Otras medidas

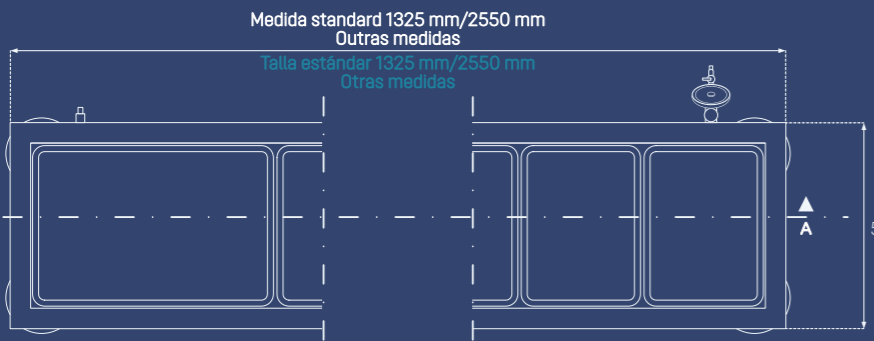

Planta
Plano de planta

Medida standard 1325 mm/2550 mm
Outras medidas
Talla estándar 1325 mm/2550 mm
Otras medidas

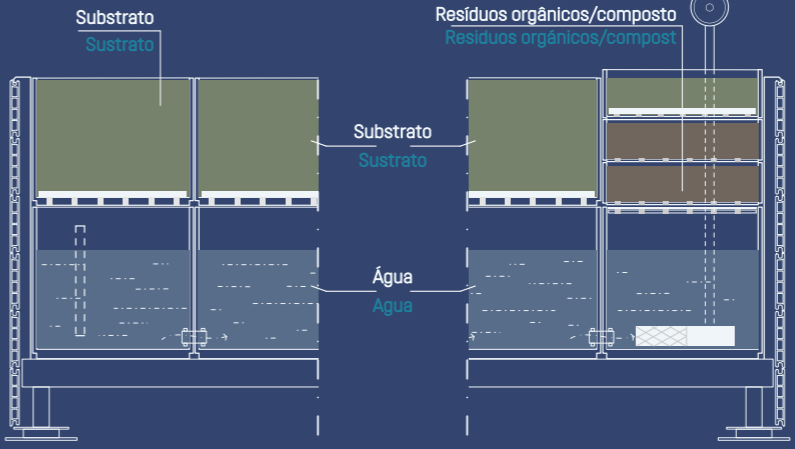

Corte BB
Corte BB

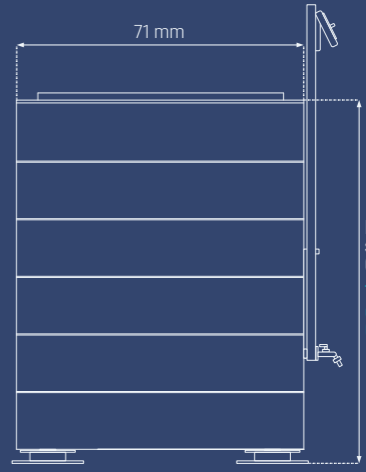

Alçado lateral
Alzado lateral

Medida standard 910 mm
Outras medidas
Talla estándar 910 mm
Otras medidas

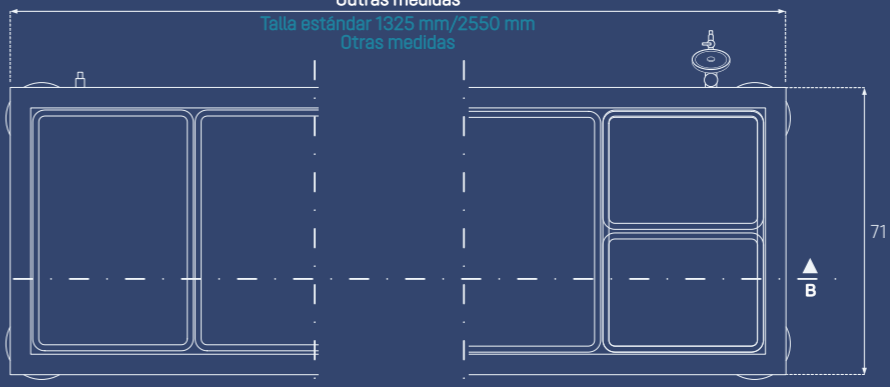

Planta
Plano de planta

Medida standard 1325 mm/2550 mm
Outras medidas
Talla estándar 1325 mm/2550 mm
Otras medidas

Made in Portugal



BE - Bege Faia

Resistência

Resistente a fungos e outros microrganismos;
Resistente à radiação e temperaturas extremas (baixas e altas).

Resistencia

Resistente a los hongos y otros microrganismos;
Resistente a la radiación y a las temperaturas extremas (bajas y altas).

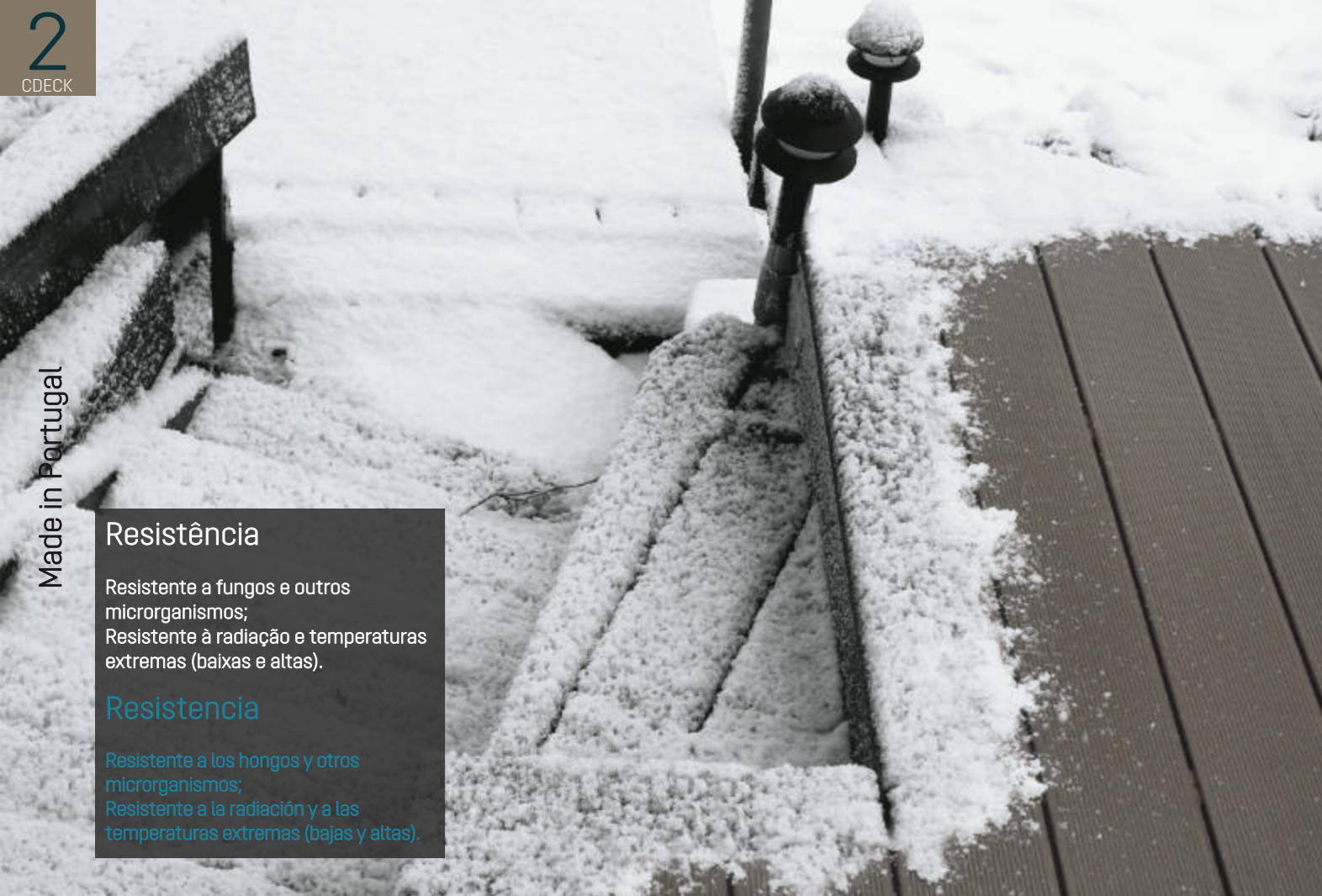

NE - Negro



CH - Chocolate



Made in Portugal

CI - Cinza



BF - Bege Faia

Solução completa

- Peças de degrau acabadas
- Réguas de fecho
- Plataformas elevadas
- Compatível com fachada (CWALL)
- Compatível com vedação (CFENCE)

Solución completa

- Piezas de paso terminadas
- Lamas de cierre
- Plataformas elevadas
- Compatible con el fachada (CWALL)
- Compatible con el vallado (CFENCE)

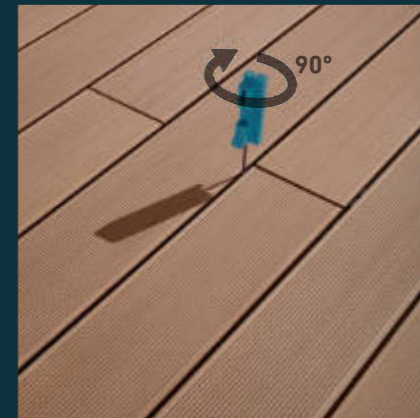
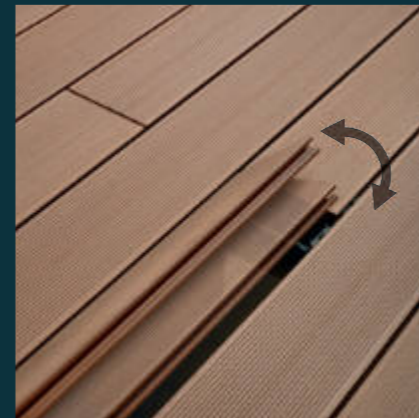
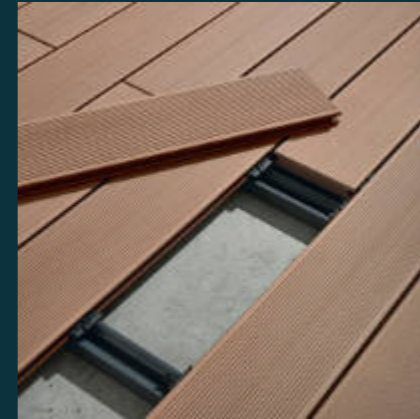
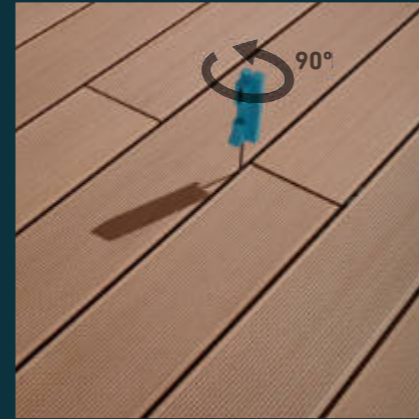

Quick-fix system

- Instalação 3x mais rápida
- 1 parafuso por régua
- Possibilidade de retirar réguas pontuais
- Réguas alvéolares e maciças
- Apoios de PVC e alumínio

Quick-fix system

- Instalación 3x más rápida
- 1 tornillo por lama
- Posibilidad de quitar las lamas puntualmente
- Lamas alveolares y macizas
- Rastreles de PVC y aluminio

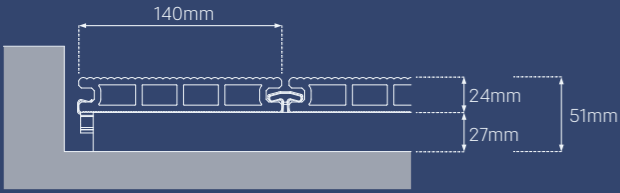

DEGRAU CDECK
ESCALÓN CDECK

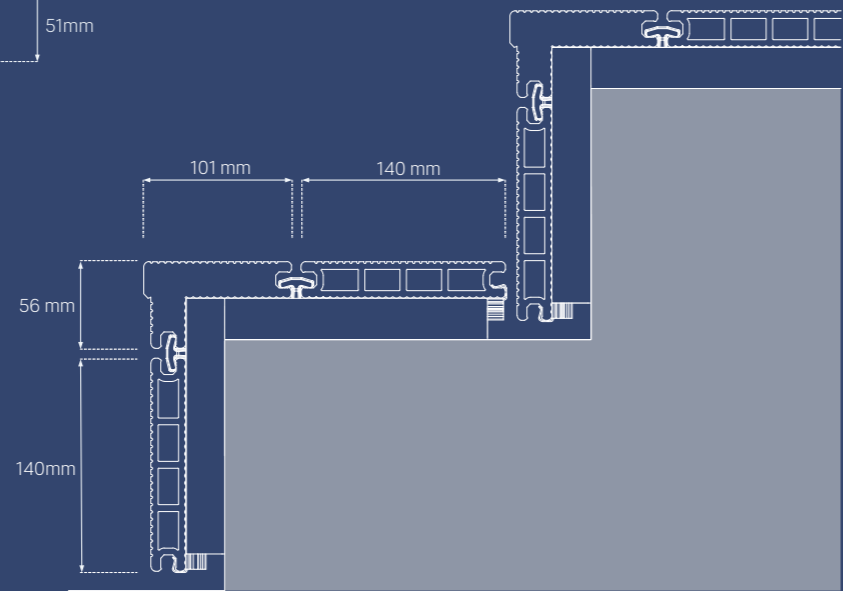

Made in Portugal



INSTALAÇÃO EM BASE PLANA E ESTÁVEL
INSTALACIÓN SOBRE UNA BASE PLANA Y ESTABLE

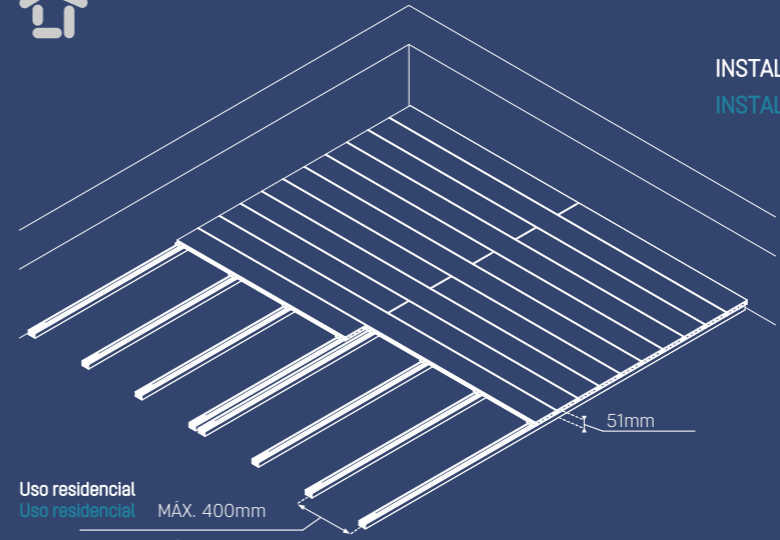

Uso residencial
Uso residencial MÁX. 400mm
Uso comercial
Uso comercial MÁX. 350mm

INSTALAÇÃO ELEVADA
INSTALACIÓN ELEVADA

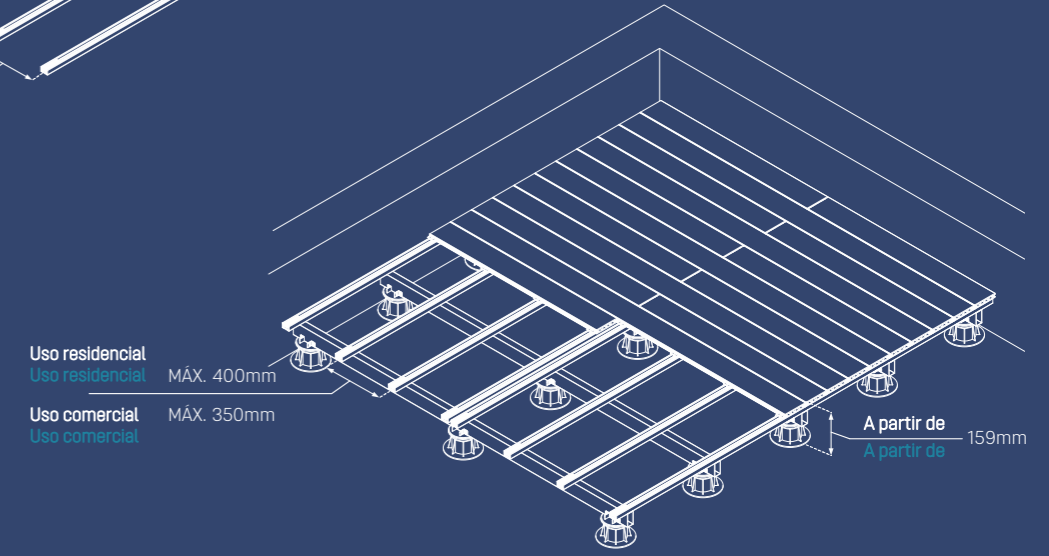

Uso residencial
Uso residencial MÁX. 400mm
Uso comercial
Uso comercial MÁX. 350mm

Made in Portugal



NE - Negro



34 | 52

www.cwall.pt

3
CWALL



CI - Cinza | NE - Negro



CH - Chocolate | RW - Redwood

Isolamento e ventilação

Permite ventilação natural e um óptimo isolamento acústico e térmico.

Aislamiento y ventilación

Permite la ventilación natural y un excelente aislante acústico y térmico.



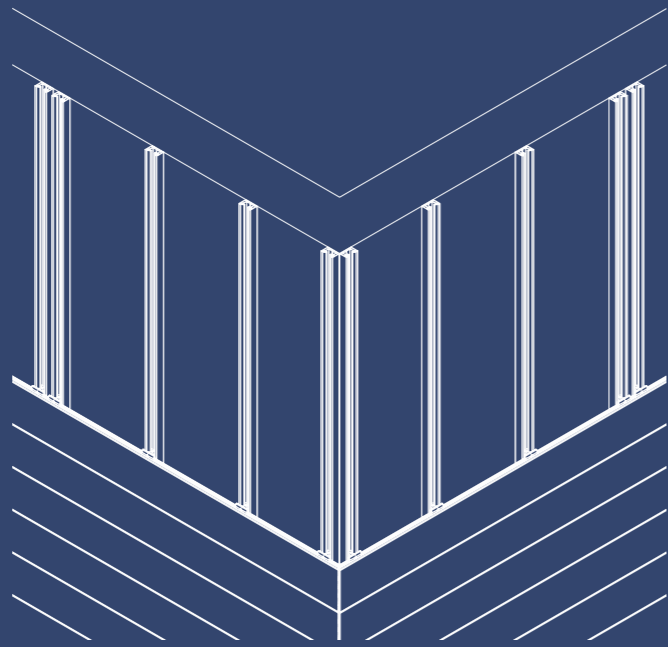
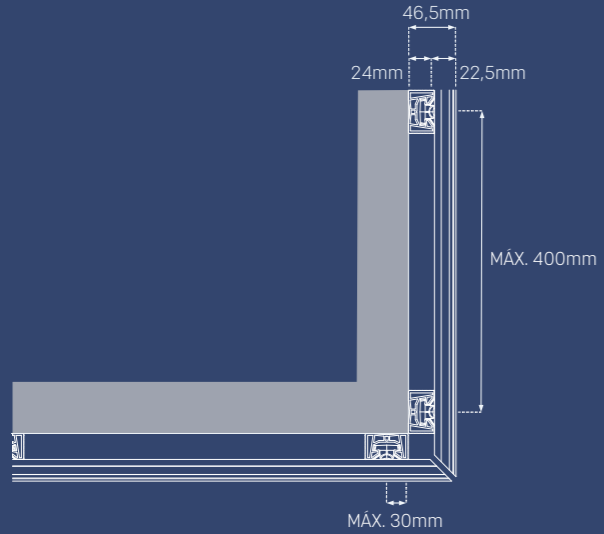

REMATE EM ESQUADRIA - CANTO EXTERNO
REMATE EN ESCUADRA - CANTO EXTERNO

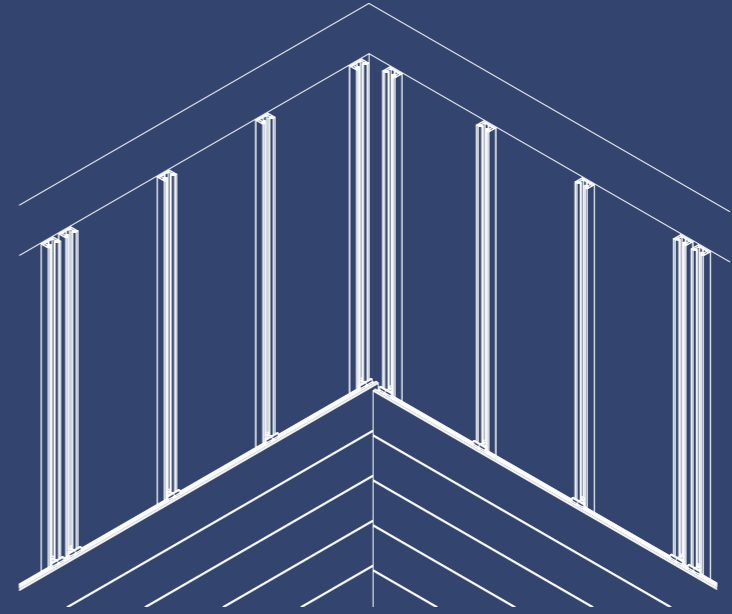

REMATE EM ESQUADRIA - CANTO INTERNO
REMATE EN ESCUADRA - CANTO INTERNO

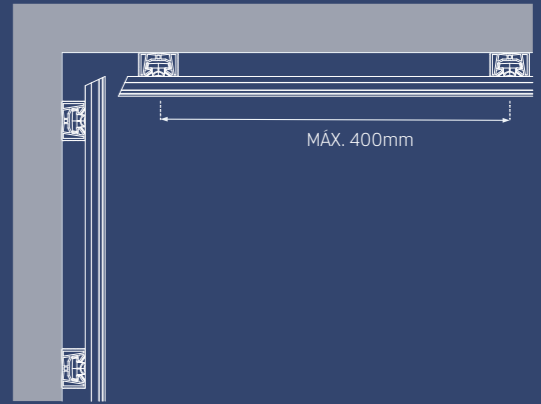

Made in Portugal





Made in Portugal



Versátil

Utilização exterior de guarda para varandas, isolamento acústico, tapa vistas, ou poderá também ser utilizada no interior como biombo e/ou divisória de espaços de trabalho ou lazer.

Versátil

Se utiliza en el exterior como protector de balcones, aislamiento acústico, paneles de vista, o también se puede utilizar en el interior como pantalla y/o divisor de zonas de trabajo o de ocio.

RW - Redwood | NE - Negro



NE - Negro

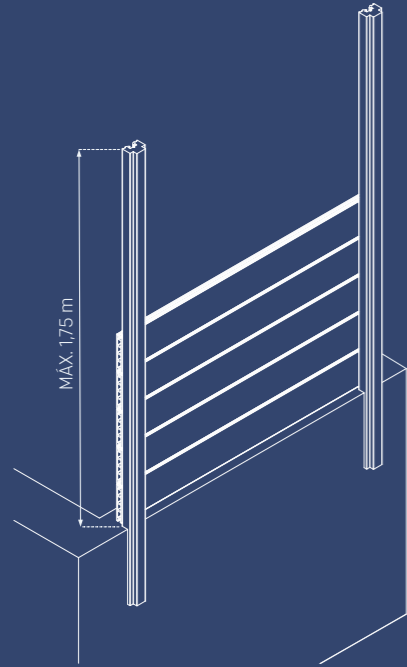

FIXAÇÃO DIRETA EM BETÃO
FIJACIÓN DIRECTA EN HORMIGÓN

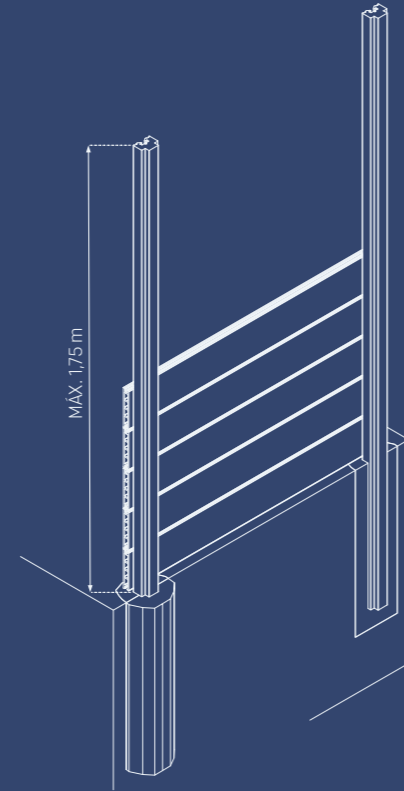

FIXAÇÃO DIRETA NO SOLO COM MACIÇO DE BETÃO
FIJACIÓN DIRECTA EN EL SUELO COM MACIZADO DE
HORMIGÓN

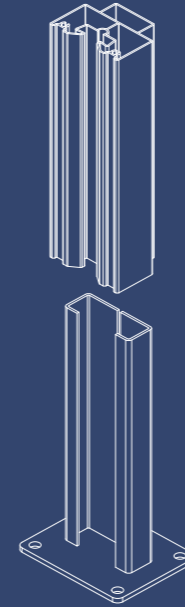

FIXADORES PARA BASE DE BETÃO
FIJADORES PARA LA BASE DE HORMIGÓN

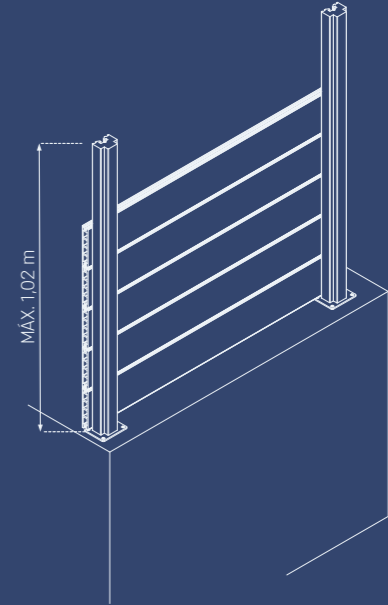

FIXAÇÃO COM FIXADORES EM BASE DE BETÃO
FIJACIÓN CON FIJADORES EN BASE DE HORMIGÓN

Desarrollamos, fabricamos y comercializamos productos de excelencia para la construcción.

Centramos toda nuestra energía en el desarrollo de soluciones únicas e innovadoras con una excelente relación coste-beneficio, que al mismo tiempo sean herramientas sostenibles fáciles de aplicar.

Nuestra misión consiste en acelerar el restablecimiento de la armonía entre la especie humana y la naturaleza, al cultivar un espíritu de equipo basado en la motivación, el respeto y la formación, que garantiza la felicidad de los trabajadores y su compromiso con el objetivo de crear un mundo mejor.

Nuestra política comercial se basa en tres principios:

- **Productos únicos** que añaden valor a las soluciones existentes y son herramientas de sostenibilidad.
- **Servicio de excelencia**, que va desde comprender las necesidades del cliente hasta presentarle siempre la mejor solución y hacer un seguimiento durante todo el ciclo de vida de los productos. Construimos todas las relaciones comerciales con respeto, ética, rigor y creatividad, porque creemos que la confianza que nos depositan los clientes es nuestro mayor activo.
- **Relación calidad-precio**. Trabajamos para garantizar que siempre entregamos el máximo valor posible, al garantizar la competitividad con la relación entre **Calidad** (durabilidad, estética y función) y **Precio**, porque consideramos que solo así conseguiremos poner en práctica nuestra misión.

Nuestra sede está en Soure, a 30 km de Coímbra, en una ubicación privilegiada en el Centro Litoral de Portugal que nos permite ser extremadamente rápidos y eficaces a la hora de servir a cualquier parte del país o del mundo.



IHT – INNOVATIVE HOME TECHNOLOGY

Desenvolvemos, fabricamos e comercializamos produtos de excelência para a construção.

Focamos toda a nossa energia no desenvolvimento de soluções únicas e inovadoras com excelente relação custo benefício , que sejam simultaneamente ferramentas de sustentabilidade de fácil implementação.

A nossa missão é acelerar o restabelecimento da harmonia entre a espécie humana e a natureza, cultivando um espírito de equipa assente na motivação, no respeito e na formação, que garanta a felicidade dos colaboradores e os comprometa com o objetivo da criação de um mundo melhor.

Assentamos a nossa política comercial em 3 princípios:

- **Produtos únicos** que acrescentem valor às soluções existentes e são ferramentas de sustentabilidade
- **Serviço de excelência**, que passa por compreender as necessidades do cliente, apresentar-lhe sempre a melhor solução e acompanhando todo o ciclo de vida dos produtos. Construimos toda a relação comercial com respeito, ética, rigor e criatividade, porque acreditamos que a confiança que os clientes depositam em nós é o maior ativo de que dispomos.
- **Relação qualidade/preço**, trabalhamos para garantir que entregamos sempre o máximo valor possível, garantindo competitividade pela relação **Qualidade** (durabilidade, estética e função)/ **Preço**, porque acreditamos que só assim conseguiremos implementar a nossa missão.

Estamos sediados em Soure, a 30 Km de Coímbra, numa localização privilegiada no Centro Litoral de Portugal que nos permite ser extremamente rápidos e eficazes a servir qualquer ponto do país ou do mundo.



THERE IS NO PLANET B
IT'S TIME TO ACT



www.iht-group.com